



ČESKÝ VÝROBCE STÍNÍCÍ TECHNIKY

Termíny dodání 2-10 pracovních dní, česká kvalita za příjemnou cenu.

- OKENNÍ SÍŤE PROTI HMYZU
- LÁTKOVÉ PLISÉ ŽALUZIE
- HLINÍKOVÉ ŽALUZIE ISSO A PRIM

OKENNÍ SÍŤ PROTI HMYZU

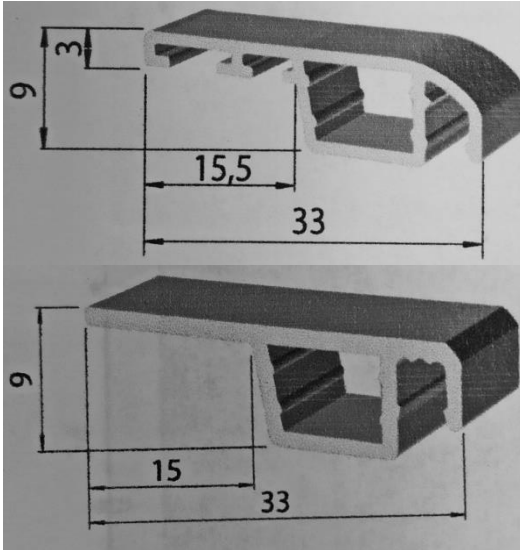
**Profil:**

Extrudovaný hliníkový profil ISSO OE 33x9 (33x9 PLUS)

V barvách: bílá, hnědá, RAL 7016, RAL 8003, RAL 9006

Sít:

Skelné vlákno potažené PVC v barvě šedá a černá

Rohy:

Vnitřní i vnější z PVC

Uchycení:

Pomocí otočných držáků

V barvách: bílá, hnědá, černá, RAL 8003

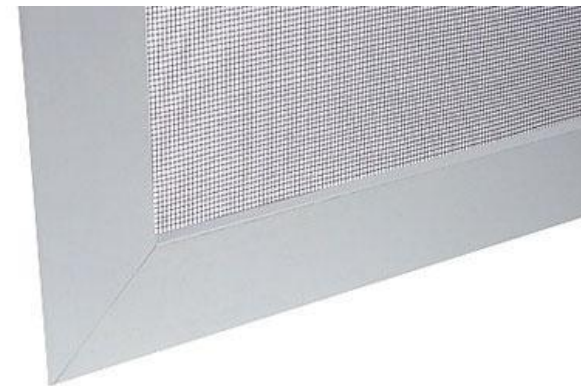



ČESKÝ VÝROBCE STÍNÍCÍ TECHNIKY

LÁTKOVÉ PLISÉ

Plisé s různým stupněm propustnosti světla- látky průsvitné, poloprůsvitné, zatemňující, s napařovanou hliníkovou vrstvou, která eliminuje sílu tepelného záření, nebo látky s perleťovými nátěry s vysokým stupněm odrazu světla.

Využití v klasických, tak i oválných, kulatých, trojúhelníkových a jinak tvarovaných oknech, variabilita látkových plisé zajišťuje perfektní nastavení intenzity stínění, která lze nastavit stažením či vytažením jednoho z profilů do požadované výšky a tím vytvořit stínící pruh v požadované výšce a velikosti.

Látky jednobarevné, vícebarevné, se vzorem, strukturované, s potiskem či obrázky.

Jde tedy o ideální kombinaci elegance a praktičnosti v oblasti stínící techniky.

VÝBĚR Z VÍCE JAK 300 DRUHŮ LÁTEK

MODELY PLISÉ

AB11

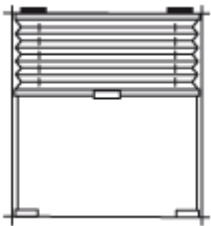

AB21

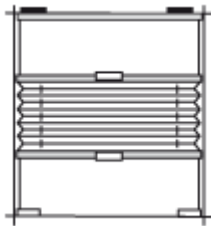

AB22

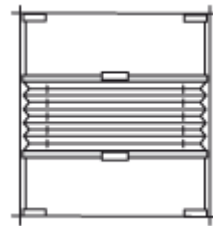

AB23

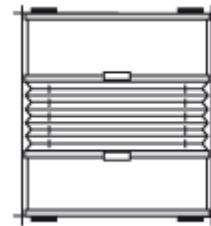

AB26

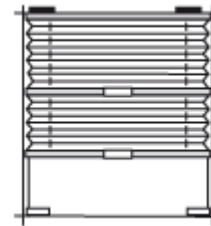

MODELY SKUPINY AB

- ovládání pomocí madla
- maximální rozměry 2200 x 3000 mm
- možnosti uchycení: (dle typu)
 - 4x nasouvací „botička“
 - Horní profil uchycen na klipy, spodní uchycení zajišťují 2 nasouvací „botičky“
 - Horní i spodní profil uchyceny na klipy
 - Horní uchycení pomocí 2 nasouvacích „botiček,“ spodní profil uchycen na klipy
- Modely ze skupiny AB jsou dodávány BEZ vodících lišt **AB11, AB21, AB22, AB23, AB26, AB27, AB28, AB29, AB41, AB44, AB46, AB47, AB50, AB51, AB54, AB55, AB57, AB58, AB60, AB61, AB62, AB63**

AB27

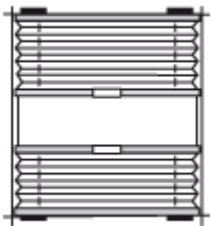

AB28

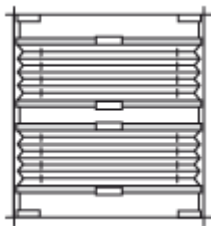

AB29

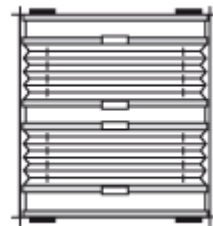

AB41



AB44

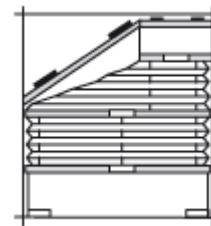

AB46



AB47

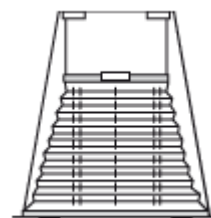

AB50



AB51



AB54

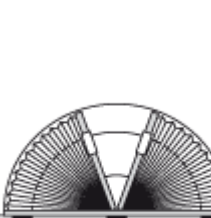

AB55

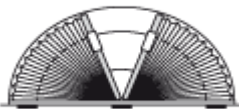

AB57

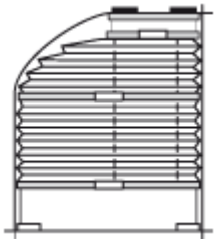

AB58

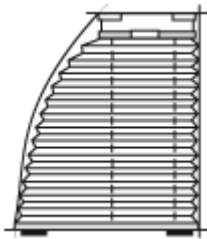

AB60



AB61



STUZA

ČESKÝ VÝROBCE STÍNÍCÍ TECHNIKY

AB62

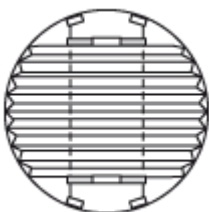

AB63



AO10



AO11

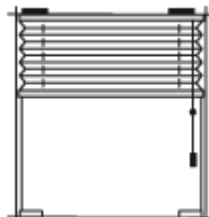

AO28



MODELY SKUPINY AO

- Ovládání
 - Pomocí šňůry
 - Kombinace šňůry a madla
- možnosti uchycení: (dle typu)
 - horní profil VŽDY uchycen na klipy
 - spodní profil na 2 nasouvací „botičky“
 - spodní profil volně visící
- Modely ze skupiny AO jsou dodávány BEZ vodících lišt
AO10, AO11, AO28, AO29, AO42, AO43, AO45, AO48, AO49, AO52, AO53

AO29



AO42

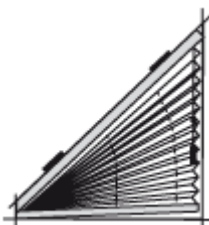

AO43



AO45



AO48



AO49



AO52



AO53



DB11



DB21

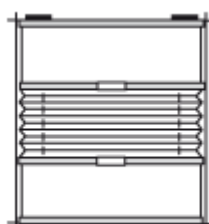

DB22

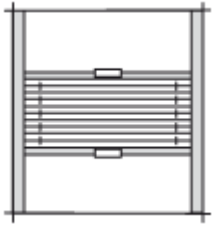

DB23

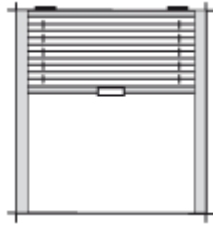

DB26



DB29

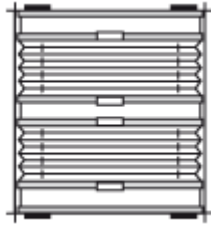

PB11

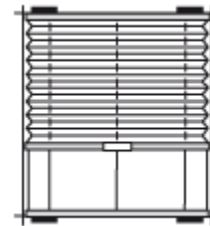

PB21



PB43



PB48



PO20



MODEL SKUPINY DB

- Typy DB jsou určeny pro střešní okna
- Ovládání pomocí madla
- Možnosti uchycení: (dle typu)
 - Pomocí vodících lišt
 - Horní i spodní profil na klipy

DB11, DB21, DB22, DB23, DB26, DB29

MODEL SKUPINY PB

- Typy PB jsou určeny pro zimní zahrady a stropní okna
- Ovládání pomocí madla
- Uchycení na klipy- horní i spodní profil
- Typy PB jsou s ocelovými lanky

PB11, PB21, PB43, PB48

MODEL PO

- Typ PO je určený na zkosená střešní okna
- Ovládání pomocí šňůry
- Uchycení na klipy

HORIZONTÁLNÍ ŽALUZIE

Klasické hliníkové žaluzie, ovládané řetízkem, v provedení ISSO a PRIM.

Tento typ stínící techniky je v České republice stále nejpoužívanější variantou regulace světla a stínu, jedná se o cenově nejdostupnější možnost.

Mimo zmíněné provedení ISSO a PRIM vyrábíme mezi skelní žaluzie, které jsou primárně určeny do špaletových oken a jsou ovládané pomocí šňůry a ovládací tyčky.

Možnost výběru varianty klasických a celo-stínících žaluzií.

Hliníkové lamely je možné vyrobit v mnoha barvách a odstínech.



ISSO



PRIM



HORNÍ PROFIL

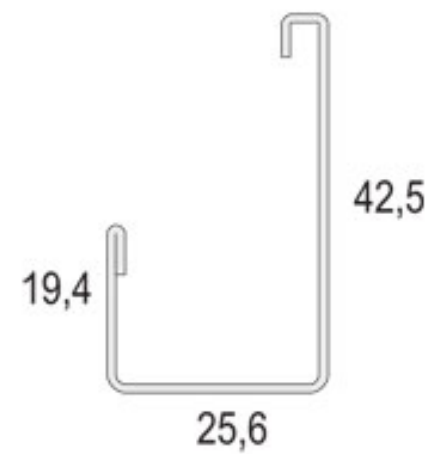

WEB & OBJEDNÁVKOVÝ SYSTÉM (CRM) STUZA.CZ

- www.stuza.cz
 - web kde najdete informace o plisé (modelech, látkách, profilech), o žaluziích a sítích. Dále technické informace, nákresy, návody na zaměření, montáže, údržbu.
- order.stuza.cz
 - objednávkový systém, ve kterém si můžete spočítat cenu žaluzií, plisé i sítí
 - uložit „před-objednávku“ po dobu 1 měsíce
 - odeslat objednávku, o jejímž stavu budete informováni do emailu
 - zjistit aktuality (z výroby, provozu, novinky)

OBJEDNÁVKOVÝ SYSTÉM (CRM) STUZA.CZ



Vytvořit objednávku

Vyberte ze seznamu požadovanou položku a vyplňte objednávku

Vyberte položku

+ Okenní síť
Okenní síť

+ Žaluzie
Horizontální žaluzie ISO

+ Plisé
Látkové plisé

+ Plisé Den & Noc
Látkové plisé - dvě látky



ČESKÝ VÝROBCE STÍNÍCÍ TECHNIKY

KONTAKT

TOMÁŠ HAUSLER

GSM: +420 608 544 705

@: tomas.hausler@stuza.cz

WWW: www.stuza.cz
order.stuza.cz

Raicom s.r.o.

Vinohradská 1596/29

120 00, Praha 2

Česká republika

...termíny dodání do 10ti pracovních dní...

...reklamace formou výměny, na základě fotografie...

...možnost expresního dodání, za příplatek...